



sanpon™

Supportages standards

SUPPORTS ISOLANTS, KITS DE SUPPORTAGE. ENTRETOISES ET ARRÊTS DE CALORIFUGE.

Une bonne isolation thermique contribue aux économies d'énergie et à la réduction des émissions des gaz à effet de serre.

L'énergie est de plus en plus chère et les épaisseurs de calorifuge évoluent.

Les supports SANPON sont étudiés et réalisés dans des matériaux isolants afin de limiter les ponts thermiques.

Les supports SANPON sont utilisés depuis plus de 40 ans dans les industries chimiques, pétrochimiques, agroalimentaires, chaufferies, centrales d'incinération... Ils limitent les déperditions, évitent les cristallisations et les dépôts dans les tuyauteries calorifugées qui véhiculent des fluides chauds et/ou froids, et protègent le personnel contre les brûlures.

Le diamètre externe d'un support SANPON correspond au diamètre extérieur du calorifuge de la tuyauterie.

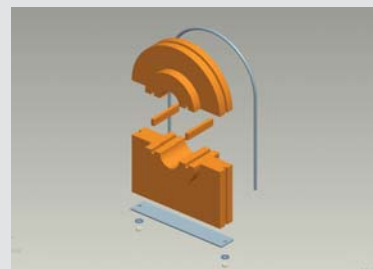
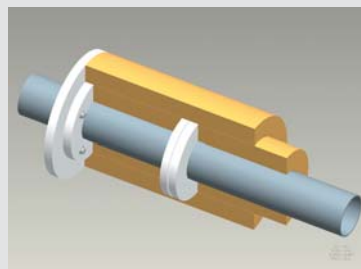
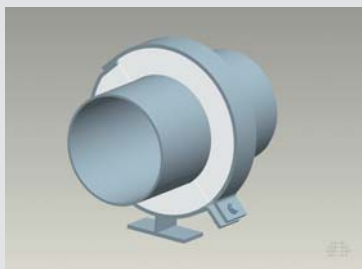

elit

ENTREPRISE LYONNAISE D'ISOLATIONS THERMIQUES

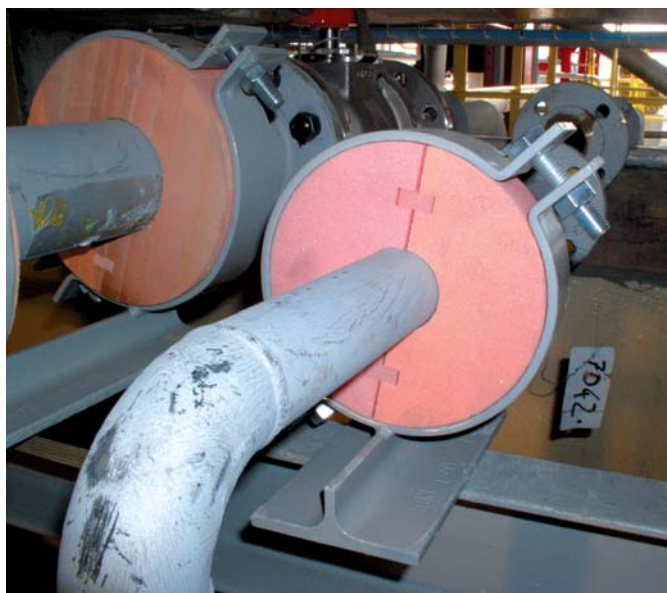

LA TECHNIQUE

La cale SANPON se place entre la tuyauterie et le collier métallique afin de **limiter les ponts thermiques**.

Le matériau est choisi en fonction des températures, des contraintes mécaniques, et d'autres critères spécifiques (classement feu/fumées, PMUC...).

Les supports SANPON offrent une réponse pour chaque application entre -194°C et +850°C.

Supportage "chaud"

température ambiante à +850°C

Supportage "froid"

température inférieure à la température ambiante jusqu'à -194°C

Supportage "mixte"

de -194°C à +160°C

LES AVANTAGES

- Limitation des ponts thermiques.
- Respect des épaisseurs d'isolants préconisées.
- Réalisation de passages des traceurs facilitant leur montage et évitant les sur-longueurs au droit des supports.
- Préfabrication des colliers en atelier.
- Suppression des couples électrolytiques (absence de contact entre métaux de différentes natures).
- Réduction du coût global des supports.
- Possibilité d'utiliser des matériaux synthétiques autolubrifiants (PTFE) pour les supports glissants.

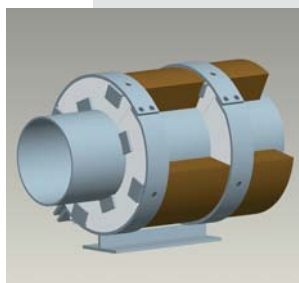

Kit KD de supportage "chaud"

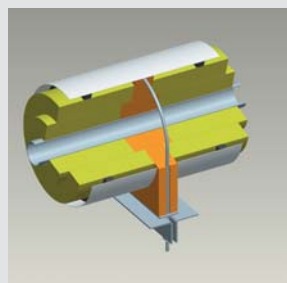

Kit SD de supportage "froid"



Support "mixte" CD -194°C/+160°C

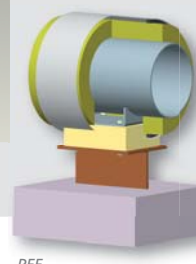

PFF

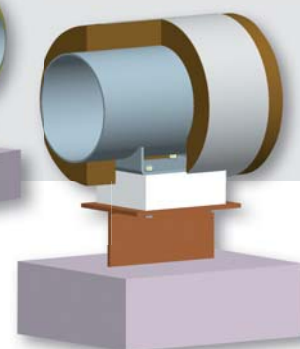

PFC

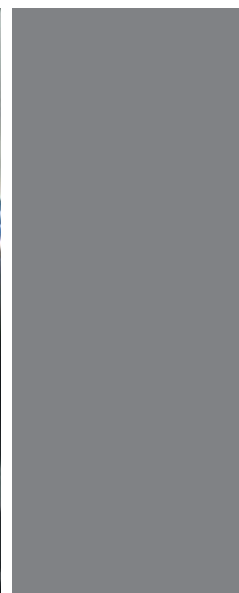
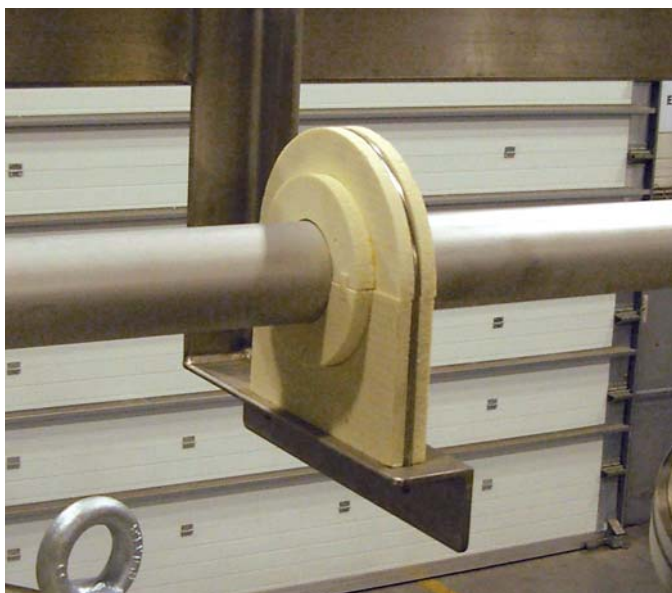

Kits de supportage SANPON

Un nouveau service Elit, mais TOUJOURS sur mesure...

Les nouvelles exigences de nos clients nous ont amenées à proposer **nos supports isolants SANPON avec les colliers métalliques adaptés.**

En plus des classiques cales SANPON, Elit conçoit des kits et des accessoires pour tous les modèles de supports SANPON.

Les kits de supportage SANPON type SR et SD :

Livrés avec la cale isolante Sanpon, l'étrier fileté en acier inoxydable, les écrous et les rondelles.

En option : une contre plaque pré-percée et une tôle de protection encochée (roulée, préfabriquée, en inox 6/10 ou Isoxal 8/10).

Les kits de supportage SANPON type KS, KD, KG / KP :

Livrés avec la cale isolante Sanpon et le **collier métallique** en deux parties.

En option : une tôle de protection encochée (roulée, préfabriquée, en inox 6/10 ou Isoxal 8/10).

Ce design innovant, **qui place les dispositifs de serrage à l'intérieur de la tôle de protection du calorifuge**, est plébiscité par les clients industriels et leurs ingénieries : "Désormais, plus d'appendice qui dépasse de la tôle de protection, plus de risque de pénétration d'eau et l'esthétique est parfaite".

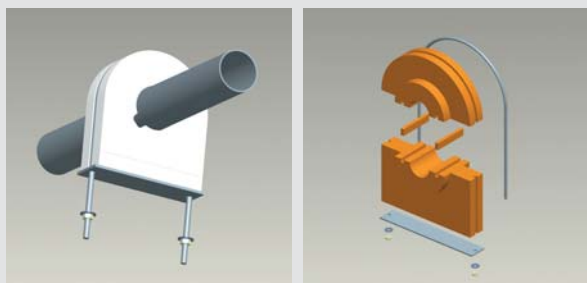

Kits de supportage type SR et SD

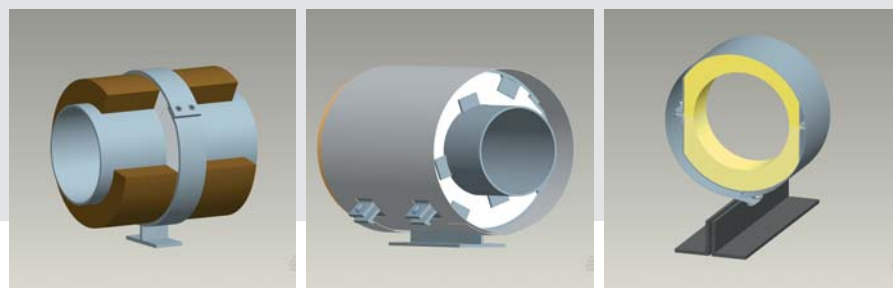

Kits de supportage type KS, KD, KG

Pour toutes vos questions **+33 (0) 4 78 57 81 85**

Nos services sont à votre disposition pour vous aider à choisir le produit Sanpon le mieux adapté à votre besoin, qu'il s'agisse de supports seuls, de kits de supportage, ou de spécialités pour calorifugeurs.

La gamme

- Supports CA, CD, SR et SD
- Kits SR et SD
- Points fixes PFC et PFF
- Kits KS, KD et KG/KP
- Collettes entretoises CR et CV
- Arrêts de calorifuges CT

Les matériaux isolants

- Silicates de calcium MO, MO8, MA
- Mousses rigides P9, T90, R8, 71
- Bois bakélinisé BB
- Composite 330

Les options et accessoires

- Passages pour traceurs
- Contre plaque pré-percée pour SR et SD
- Tôles de protection (existent pour tous les kits)
- Version patin ou pendard pour kit KG/KP

Supports seuls



CA



CD



SR



SD

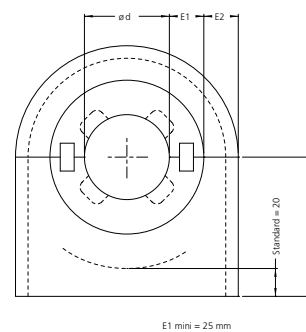

E1 mini = 25 mm

Kits de supportage

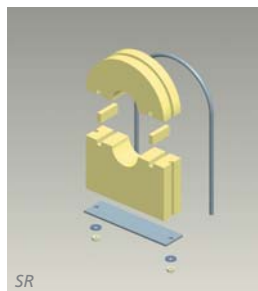

SR

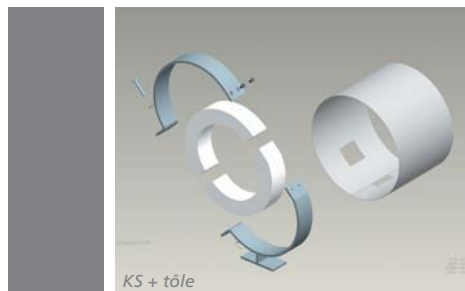

KS + tôle

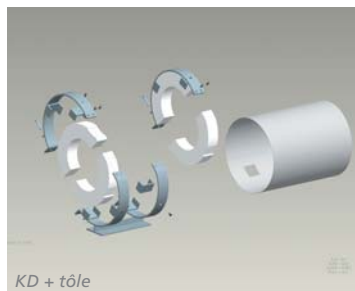

KD + tôle

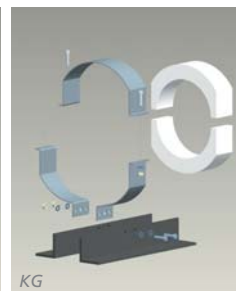

KG

Points fixes

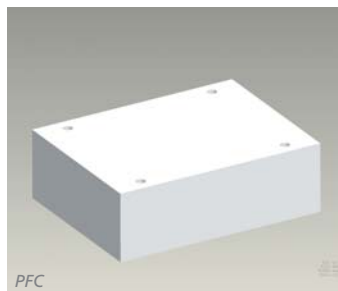

PFC

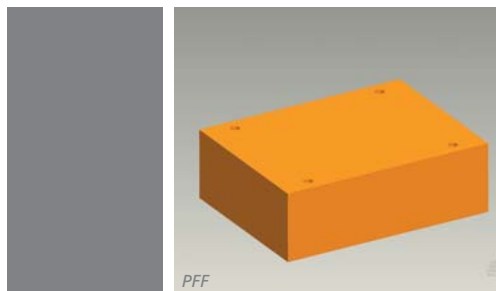

PFF

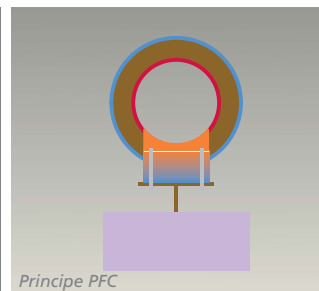

Principe PFC

Entretoises et arrêts de calorifuge



CR



CV

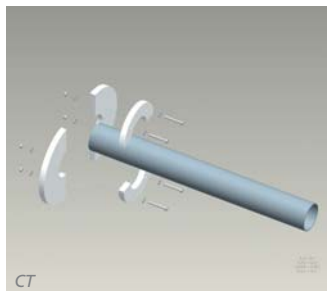

CT

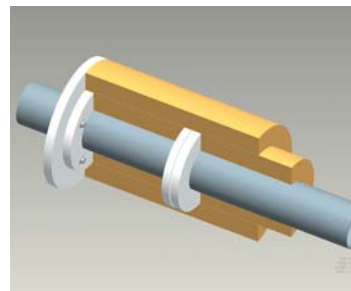

Pour une cotation il faudra toujours nous communiquer pour chaque poste : la température, l'épaisseur du calorifuge, le diamètre extérieur de la tuyauterie, la quantité.